

Министерство науки и высшего образования РФ Ульяновский государственный университет	Форма	
Ф-Рабочая программа по дисциплине		

**УТВЕРЖДЕНО**  
решением Ученого совета факультета математики,  
информационных и авиационных технологий

от «18» мая 2021 г., протокол № 4/21

Председатель \_\_\_\_\_ **М.А. Волков**  
«18» мая 2021 г.

### РАБОЧАЯ ПРОГРАММА ДИСЦИПЛИНЫ

Дисциплина:	Надежность информационных систем
Факультет	Факультет математики, информационных и авиационных технологий
Кафедра:	Телекоммуникационные технологии и сети
Курс	4

Направление (специальность) 09.03.02 Информационные системы и технологии

Направленность (профиль/специализация) Разработка информационных систем

Форма обучения очная, заочная

Дата введения в учебный процесс УлГУ: « 1 » сентября 2021 г.



РПД актуализирована на заседании кафедры: протокол № 1 от 09.09.2022 г.

РПД актуализирована на заседании кафедры: протокол № 1 от 08.09.2023 г.

РПД актуализирована на заседании кафедры: протокол № 1 от 12.09.2024 г.

Сведения о разработчиках:

ФИО	Кафедра	Должность, ученая степень, звание
Чекал Елена Георгиевна	Телекоммуникационные технологии и сетей	Доцент, к.т.н.. доцент

СОГЛАСОВАНО	СОГЛАСОВАНО
Заведующий кафедрой телекоммуникационных технологий и сетей, реализующей дисциплину	Заведующий выпускающей кафедрой телекоммуникационных технологий и сетей
 Смагин А.А. / (Подпись) (ФИО) «17» мая 2021 г.	 Смагин А.А. / (Подпись) (ФИО) «17» мая 2021 г.

Министерство науки и высшего образования РФ Ульяновский государственный университет	Форма	
Ф-Рабочая программа по дисциплине		

## 1. ЦЕЛИ И ЗАДАЧИ ОСВОЕНИЯ ДИСЦИПЛИНЫ

**Целью** изучения дисциплины является получение студентами теоретических знаний и практических навыков в области надежности информационных систем, позволяющих применять современные методы расчета и обеспечения надежности аппаратных и программных средств, при проектировании и сопровождении информационных систем различного назначения.

**Задачи**, решаемые в процессе изучения дисциплины, направлены на овладение студентами методами и современными инструментальными средствами исследования оценки надежности информационных систем, а также основами разработки средств обнаружения, локализации и восстановления отказавших программных средств.

Дисциплина изучается на лекциях, практических занятиях и в ходе самостоятельной работы студентов.

На лекциях студенты приобретают теоретические знания по основам теории надежности, традиционным методам анализа и расчета надежности аппаратных средств, элементам теории восстановления, особенностям обеспечения надежности программных средств, методам обеспечения и повышения надежности информационных систем.

На практических и лабораторных занятиях студенты приобретают умения и навыки комплексного использования методов оценки, обеспечения и повышения надежности аппаратных и программных средств, получают практические навыки по расчету показателей надежности и построению математических моделей информационных систем, осваивают приемы работы по обнаружению, локализации и восстановлению отказавших элементов.

В ходе самостоятельной работы студенты выполняют проработку теоретического материала по конспектам лекций и рекомендованной литературе, выполняют индивидуальные задания.

## 2. МЕСТО ДИСЦИПЛИНЫ В СТРУКТУРЕ ОПОП

Дисциплина изучается в 7 семестре для очной формы обучения, в 9 семестре для заочной формы обучения.

Требования к входным знаниям, умениям и компетенциям студента, необходимые для изучения данной дисциплины, совпадают с выходными знаниями, умениями и компетенциями дисциплин, указанных как пререквизиты.

Пререквизиты – информатика и программирование, технология программирования, веб-программирование, языки программирования Java и Python, основы информационных систем, теория вероятностей и математическая статистика, методы и средства проектирования информационных систем и технологий.

Дисциплина изучается параллельно с курсами архитектура информационных систем, интеллектуальные системы и технологии, информационная безопасность и защита информации.

Постреквизиты – системы принятия решений, экспертные системы.

Министерство науки и высшего образования РФ Ульяновский государственный университет	Форма	
Ф-Рабочая программа по дисциплине		

### 3. ПЕРЕЧЕНЬ ПЛАНИРУЕМЫХ РЕЗУЛЬТАТОВ ОБУЧЕНИЯ ПО ДИСЦИПЛИНЕ (МОДУЛЮ), СООТНЕСЕННЫХ С ПЛАНИРУЕМЫМИ РЕЗУЛЬТАТАМИ ОСВОЕНИЯ ОСНОВНОЙ ПРОФЕССИОНАЛЬНОЙ ОБРАЗОВАТЕЛЬНОЙ ПРОГРАММЫ

В результате освоения дисциплины должны быть сформированы следующие компетенции:

Код и наименование реализуемой компетенции	Перечень планируемых результатов обучения по дисциплине (модулю), соотнесенных с индикаторами достижения компетенций
ПК-9 Способен поддерживать работоспособность информационных систем и технологий в заданных функциональных характеристиках и соответствии критериям качества	<p>ИД-1<sub>ПК-9</sub> Знать:</p> <ul style="list-style-type: none"> <li>- о проблемах и основных направлениях развития методов и средств повышения надежности аппаратных и программных средств;</li> <li>- основные факторы, определяющие надежность функционирования информационных систем</li> </ul> <p>ИД-2<sub>ПК-9</sub> Уметь:</p> <ul style="list-style-type: none"> <li>- организовать работы по обнаружению, локализации и восстановлению отказавших элементов;</li> <li>- выполнять кодирование, тестирование, отладку и документирование программного обеспечения.</li> </ul> <p>ИД-3<sub>ПК-9</sub> Владеть:</p> <ul style="list-style-type: none"> <li>- навыками обнаружения, локализации и восстановления отказавших программных элементов</li> </ul>
ПК-11 Способен оценивать надежность и качество функционирования информационных систем и технологий	<p>ИД-1<sub>ПК-11</sub> Знать:</p> <ul style="list-style-type: none"> <li>- о влиянии надежности на экономическую эффективность информационных систем и на решение бизнес-задач в целом;</li> <li>- основные понятия теории надежности;</li> <li>- характеристики и показатели надежности информационных систем;</li> </ul> <p>ИД-2<sub>ПК-11</sub> Уметь:</p> <ul style="list-style-type: none"> <li>- выполнять формализацию требований к разрабатываемой информационной системе с точки зрения надежности;</li> <li>- разрабатывать математические модели надежности информационных систем;</li> </ul> <p>ИД-3<sub>ПК-11</sub> Владеть:</p>

Министерство науки и высшего образования РФ Ульяновский государственный университет	Форма	
Ф-Рабочая программа по дисциплине		

	- навыками комплексного использования методов оценки, обеспечения и повышения надежности информационных систем;
ПК-13 Способен проводить расчет экономической эффективности информационных систем и технологий	<p>ИД-1<sub>ПК-13</sub> Знать:</p> <ul style="list-style-type: none"> <li>- о взаимосвязи надежности, качества и безопасности информационных систем;</li> <li>- математические модели надежности информационных систем;</li> <li>- методы обеспечения и повышения надежности информационных систем.</li> </ul> <p>ИД-2<sub>ПК-13</sub> Уметь:</p> <ul style="list-style-type: none"> <li>- рассчитывать и анализировать показатели надежности информационных систем;</li> </ul> <p>ИД-3<sub>ПК-13</sub> Владеть:</p> <ul style="list-style-type: none"> <li>- навыками расчета показателей надежности информационных систем;</li> </ul>

Министерство науки и высшего образования РФ Ульяновский государственный университет	Форма	
Ф-Рабочая программа по дисциплине		

#### 4. ОБЩАЯ ТРУДОЕМКОСТЬ ДИСЦИПЛИНЫ

4.1. Объем дисциплины в зачетных единицах (всего) - 5 ЗЕТ.

4.2. Объем дисциплины по видам учебной работы (в часах):

Вид учебной работы	Количество часов (форма обучения <b>очная</b> )			
	Всего по плану	В т.ч. по семестрам		
		7		
1	2	3	4	5
Контактная работа обучающихся с преподавателем в соответствии с УП	72	72		
Аудиторные занятия:				
лекции	18	18		
семинары практические занятия	18	18		
лабораторные работы, практикумы	36	36		
Самостоятельная работа	72	72		
Форма текущего контроля знаний и контроля самостоятельной работы: тестирование, контр. работа, коллоквиум, реферат и др. (не менее 2 видов)				
Курсовая работа	-	-		
Виды промежуточной аттестации (экзамен, зачет)	экзамен	экзамен		
Всего часов по дисциплине	180	180		

Министерство науки и высшего образования РФ Ульяновский государственный университет	Форма	
Ф-Рабочая программа по дисциплине		

Вид учебной работы	Количество часов (форма обучения заочная)	
	Всего по плану	В т.ч. по сессиям
		11
1	2	3
Контактная работа обучающихся с преподавателем в соответствии с УП	18	18
Аудиторные занятия:	18	18
Лекции	6	6
Семинары и практические занятия	4	4
Лабораторные работы, практикумы	8	8
Самостоятельная работа	153	153
Форма текущего контроля знаний и контроля самостоятельной работы: тестирование, контр. работа, коллоквиум, реферат и др. (не менее 2 видов)		
Курсовая работа	-	-
Виды промежуточной аттестации (экзамен, зачет)	экзамен	экзамен (9)
Всего часов по дисциплине	180	180

4.3. Содержание дисциплины (модуля.) Распределение часов по темам и видам учебной работы:

Форма обучения очная

Название и разделов и тем	Всего	Виды учебных занятий					Форма текущего контроля знаний
		Аудиторные занятия			Занятия в интерактивной форме	Самостоятельная работа	
		Лекции	Практические занятия, семинары	Лабораторная работа			
1	2	3	4	5	6	7	8
<b>Раздел 1. Расчет надежности технических средств ИС</b>							
Тема 1. Необходимые сведения из теории вероятности и математической статистики	8	1	1	-	1	4	
Тема 2. Основные	8	1	1	-	1	4	2 Опрос

Министерство науки и высшего образования РФ Ульяновский государственный университет	Форма	
Ф-Рабочая программа по дисциплине		

понятия теории надежности							
Тема 3. Классификация и расчет показателей надежности ТС ИС	14	1	1	6	1	4	2 Проверка лабораторной работы
Тема 4. Надежность взаимосвязанных элементов системы	17	1	1	6	1	6	3 Проверка лабораторной работы
Тема 5-6. Классификация методов резервирования. Расчет надежности системы с резервированием	14	1	1	6	1	4	2 Проверка лабораторной работы
Тема 7. Надежность восстанавливаемых систем	8	1	1	-	1	4	2 Опрос
<b>Раздел 2. Надежность программных средств ИС</b>							
Тема 1. Качество программных средств ИС	8	1	1		2	4	2 Опрос
Тема 2. Факторы, определяющие надежность ПС. Показатели надежности ПС	8	1	1		2	4	2 Опрос Тестирование
Тема 3. Методы проектирования надежного ПО	8	1	1		2	4	2 Опрос
Тема 4. Методы	12	1	1		2	8	2 Опрос

Министерство науки и высшего образования РФ Ульяновский государственный университет	Форма	
Ф-Рабочая программа по дисциплине		

создания надежного ПО							
Тема 5. Методы тестирования и отладки надежного ПО	26	1	1	12	3	10	4 Проверка лабораторной работы
Раздел 3. Надежность ИС							
Тема 1. Надежность оператора	8	1	1		1	4	2 Опрос
Тема 2. Надежность сетей передачи данных	14	1	1	6	2	4	2 Опрос
Тема 3-4. Методы обеспечения надежности ИС на этапах жизненного цикла	8	1	1		1	4	2 Опрос
Тема 5. Взаимосвязь надежности, безопасности и экономической эффективности информационных систем	8	1	1		1	4	2 Опрос
Итого	180	18	18	36	*22	72	36

Форма обучения заочная

Название и разделов и тем	Всего	Виды учебных занятий				Форма текущего контроля знаний
		Аудиторные занятия			Занятия в интерактивной форме	
		Лекции	Практические занятия, семинары	Лабораторная работа		



Министерство науки и высшего образования РФ Ульяновский государственный университет	Форма	
Ф-Рабочая программа по дисциплине		

1	2	3	4	5	6	7	8
<b>Раздел 1. Расчет надежности технических средств ИС</b>							
Тема 1. Необходимые сведения из теории вероятности и математической статистики	89.5			-	-	8	
Тема 2. Основные понятия теории надежности	8.5	0.5		-	-	8	Опрос
Тема 3. Классификация и расчет показателей надежности ТС ИС	9.5	0.5		1		8	1 Проверка лабораторной работы
Тема 4. Надежность взаимосвязанных элементов системы	13.5	0.5		1	1	12	1 Проверка лабораторной работы
Тема 5-6. Классификация методов резервирования. Расчет надежности системы с резервированием	9.5	0.5		1	1	8	1 Проверка лабораторной работы
Тема 7. Надежность восстанавливаемых систем	8			-	-	8	Опрос
<b>Раздел 2. Надежность программных средств ИС</b>							
Тема 1. Качество программных средств ИС	8			-	-	8	Опрос
Тема 2. Факторы,	8					8	1 Опрос

Министерство науки и высшего образования РФ Ульяновский государственный университет	Форма	
Ф-Рабочая программа по дисциплине		

определяющие надежность ПС. Показатели надежности ПС							Тестирование
Тема 3. Методы проектирования надежного ПО	9		1	-	-	8	1 Опрос
Тема 4. Методы разработки надежного ПО	22	1	1	-	-	20	
Тема 5. Методы тестирования и отладки надежного ПО	31	1	2	4	1	24	1 Проверка лабораторной работы
Раздел 3. Надежность ИС							
Тема 1. Надежность оператора	9	1				8	
Тема 2. Надежность сетей передачи данных	10	1		1	1	8	1 Опрос
Тема 3-4. Методы обеспечения надежности ИС на этапах жизненного цикла	8			-	-	8	1 Опрос
Тема 5. Взаимосвязь надежности, безопасности и экономической эффективности информационных систем	9			-	-	9	1 Опрос

Министерство науки и высшего образования РФ Ульяновский государственный университет	Форма	
Ф-Рабочая программа по дисциплине		

Итого	180	6	4	8	4*	153	9
-------	-----	---	---	---	----	-----	---

\*Часы занятий в интерактивной форме в общую сумму часов не входят.

## 5. СОДЕРЖАНИЕ ДИСЦИПЛИНЫ

### Раздел 1. Расчет надежности технических средств ИС

**Тема 1.** Основные понятия теории надежности (*Надежность системы, аппаратная, программная, функциональная и эксплуатационная надежность. Безотказность, ремонтпригодность, долговечность и сохраняемость. Независимый, внезапный, постепенный и перемежающийся отказ (сбой). Нарботка до отказа, наработка между отказами. Факторы влияющие на надежность при проектировании, в процессе изготовления эксплуатации. Пути повышения надежности*)

**Тема 2.** Необходимые сведения из теории вероятности и математической статистики (*Схема независимых испытаний Бернулли, случайные величины, закон распределения дискретной случайной величины, плотности распределения непрерывной случайной величины, функция распределения непрерывной случайной величины. Критерии согласия проверки гипотез*)

**Тема 3.** Классификация и расчет показателей надежности ИС (*Определение надежности элемента системы, работающего до первого отказа. Вероятность отказа до определенного момента. Плотность распределения отказов. Вероятность безотказной работы до определенного момента. Функция интенсивности отказов. Примеры наиболее часто используемых законов распределения времени безотказной работы ИС*)

**Тема 4.** Надежность взаимосвязанных элементов системы (*Последовательное и параллельное соединение элементов системы. Мостиковые структуры. Преобразование треугольного соединения элементов в звезду и наоборот*)

**Тема 5-6.** Классификация методов резервирования. Расчет надежности системы с резервированием (*Постоянное резервирование: общее, поэлементное. Резервирование замещением: нагруженный, облегченный, ненагруженный резерв. Поэлементное резервирование замещением. Резервирование с дробной кратностью и постоянно включенным резервом*)

**Тема 7.** Надежность восстанавливаемых систем (*Восстанавливаемые и не восстанавливаемые системы. Вероятностные модели отказов. Надежность систем с восстановлением. Надежность систем без восстановления*)

### Раздел 2. Надежность программных средств ИС

**Тема 1.** Качество программных средств ИС (*Определение требований к ПС. Понятие качества ПС. Спецификация качества ПС. Функциональная спецификация. Методы спецификации семантики функций*)

**Тема 2.** Факторы, определяющие надежность ПС. Показатели надежности ПС (*Общие принципы обеспечения надежности ПС. Обеспечение завершенности, точности, автономности, устойчивости ПС. Обеспечение защищенности ПС: защита от сбоев аппаратуры, от влияния "чужой" программы, защита от влияния "своей" программы, от ошибок оператора, защита от НСД, защита от защиты. Показатели надежности ПС. Математические модели надежности комплексов программ*)

Министерство науки и высшего образования РФ Ульяновский государственный университет	Форма	
Ф-Рабочая программа по дисциплине		

**Тема 3.** Методы проектирования надежного ПС (*Понятие архитектуры ПС. Основные классы архитектур ПС. Архитектурные функции. Контроль архитектуры ПС. Основные характеристики программного модуля. Современные методы разработки структуры программы. Контроль структуры программы*)

**Тема 4.** Методы создания надежного ПС (*Порядок разработки программного модуля. Структурное программирование. Пошаговая детализация и понятие о псевдокоде. Оптимизация программ. Контроль программного модуля.*)

**Тема 5.** Методы тестирования и отладки надежного ПС (*Понятие обоснования программ. Тестирование ПС. Организация тестирования. Тестирование архитектуры, качества, документации, требований к ПС. Принципы и виды отладки ПС. Организация отладки ПС. Автономная отладка. Комплексная отладка*)

### **Раздел 3. Надежность информационных систем**

**Тема 1.** Надежность оператора (*Основные понятия. Виды отказов оператора. Методы прогнозирования надежности оператора. Методы повышения надежности оператора*)

**Тема 2.** Надежность сетей передачи данных (*Процедуры повышенной надежности доставки данных. Логико-вероятностный расчет надежности передачи информации в типовых сетевых структурах. Методы расчета показателей надежности двухполюсной сети связи*)

**Тема 3-4.** Методы обеспечения надежности ИС на этапах жизненного цикла (*Проектирование информационных систем и надежность. Предварительный анализ надежности. Детальная разработка технологической и эксплуатационной документации. Ресурсы необходимые для обеспечения надежности. Средства встроенного контроля процесса функционирования информационных систем. Особенности обеспечения надежности функционирования информационных систем на этапе разработки. Организация службы эксплуатации. Планирование профилактического обслуживания системы и предотвращения ее износа*)

**Тема 5.** Взаимосвязь надежности, безопасности и экономической эффективности информационных систем (*Основные понятия и факторы, определяющие безопасность информационных систем. Ресурсы для обеспечения функциональной безопасности ИС. Разработка требований к функциональной безопасности ИС. Основные понятия и определения экономической эффективности информационных систем. Взаимосвязь надежности и функциональной безопасности ИС. Влияние надежности ИС на экономическую эффективность ИС*)

## **6. ТЕМЫ ПРАКТИЧЕСКИХ И СЕМИНАРСКИХ ЗАНЯТИЙ**

Тема 1. Проверка статистических гипотез

Форма: практическое занятие.

Тема 2. Логико-вероятностный расчет надежности параллельно-последовательных структур соединений элементов системы

Форма: практическое занятие.

Тема 3. Логико-вероятностный расчет надежности мостиковых структур соединений элементов системы

Министерство науки и высшего образования РФ Ульяновский государственный университет	Форма	
Ф-Рабочая программа по дисциплине		

Форма: практическое занятие.

Тема 4. Логико-вероятностный расчет надежности передачи информации в типовых сетевых структурах соединений элементов системы

Форма: практическое занятие.

Тема 5. Логико-вероятностный расчет надежности в комбинированных структурах соединений элементов системы

Форма: практическое занятие.

Тема 6. Расчет надежности системы с постоянным резервированием

Форма: практическое занятие.

Тема 7. Расчет надежности системы с резервированием замещением

Форма: практическое занятие.

Тема 8. Расчет надежности программных средств системы

Форма: практическое занятие.

Тема 9. Расчет надежности оператора. Расчет надежности ИС

Форма: практическое занятие.

## 7. ЛАБОРАТОРНЫЕ РАБОТЫ, ПРАКТИКУМЫ

### ***Лабораторная работа №1.***

Тема: Расчет показателей надежности ТС ИС

Цель: Научиться рассчитывать показатели надежности ТС

Пример задания.

1. Время безотказной работы ТС подчиняется закону Рэлея с параметром  $d=10$  час. Определить вероятность безотказной работы, интенсивность отказов, наработку на отказ для  $T=1000$  часов.

### ***Лабораторная работа №2.***

Тема: Расчет надежности системы с резервированием

Цель: Научиться рассчитывать показатели надежности ТС при резервировании

Пример задания.

1. По заданной структурной схеме надежности ТС ИС в соответствии с вариантом задания рассчитать вероятность безотказной работы до резервирования и после резервирования при  $T=10^6$  часов. Резервировать выделенные элементы. Сравнить рассчитанные значения. Предполагается, что все элементы системы работают в нормальном режиме эксплуатации (интенсивность отказов постоянна). Резервирование осуществлять идентичными по надежности резервными элементами. Переключатели при резервировании считаются идеальными. значения интенсивности отказов элементов приведены в таблице.

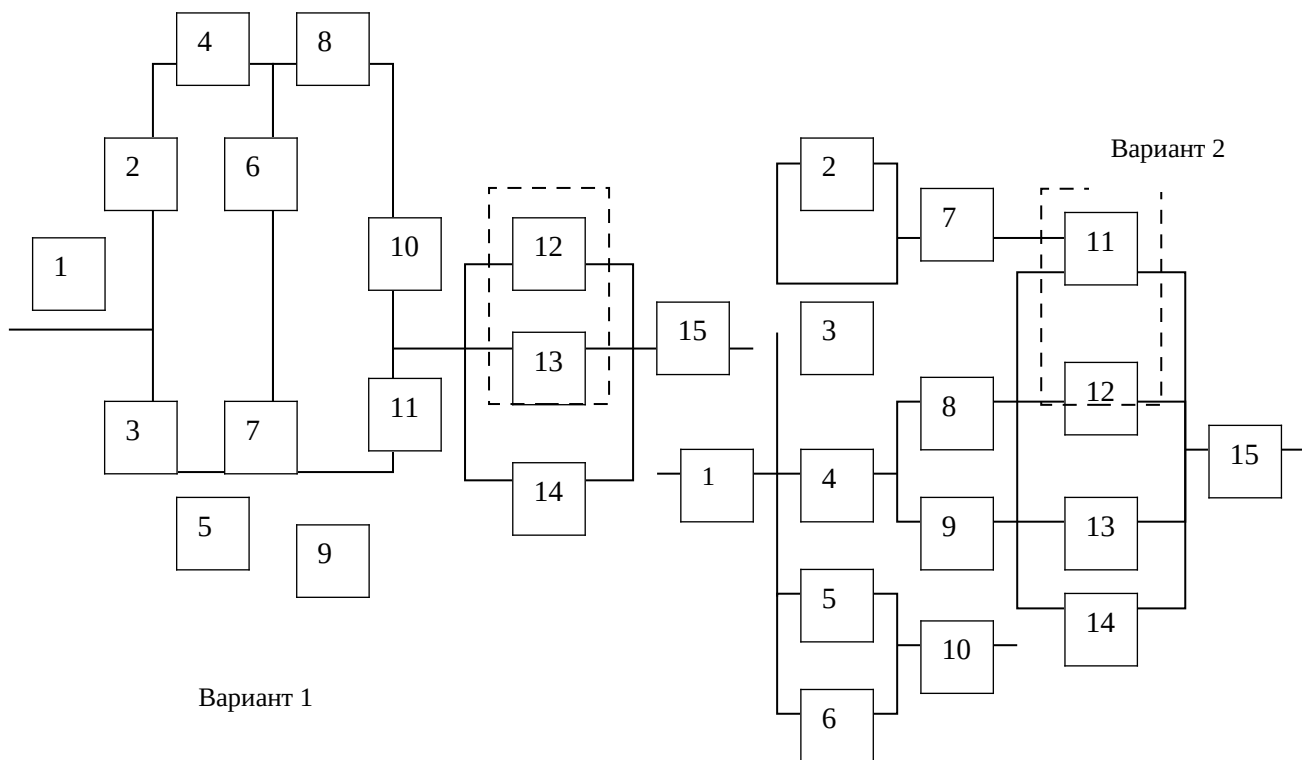

Таблица

Численные значения параметров к заданию

№ вар	g, %	Интенсивность отказов элементов $\lambda$ ( $\cdot 10^{-6}$ 1/ч)														
		1	2	3	4	5	6	7	8	9	10	11	12	13	14	15
1	90	0.1	1.0			0.5	1.0			0.1						
2	95	0.2	0.5						1.0			0.1				
3	80	0.1	1.0			2.0	1.0			5.0			0.2			
4	70	0.05	1.0				0.5			0.2			0.02			
			и т.д.													

**Лабораторная работа №3.**

Тема: Расчет показателей надежности ИС

Цель: Научиться рассчитывать показатели надежности ПС

Пример задания.

Министерство науки и высшего образования РФ Ульяновский государственный университет	Форма	
Ф-Рабочая программа по дисциплине		

1. Информационная система имеет файл-серверную архитектуру. Сервер трехкратно зарезервирован. Вероятность безотказной работы клиентской ПЭВМ системы равна 0,9, серверной 0,98. Найти вероятность безотказной работы системы, имеющей пять автоматизированных мест.

#### **Лабораторная работа №4.**

Тема: Автоматизированное тестирование веб-сайтов в сети Интернет

Цель: Познакомиться с системой автоматизированного тестирования веб-сайтов

Пример задания.

1. Разработать скрипт, позволяющий открыть определенный веб-сайт, зарегистрироваться на нем. Зайти под созданной учетной записью. Осуществить правильные и неправильные действия.

#### **Лабораторная работа №5.**

Тема: Расчет показателей надежности сетей передачи данных

Цель: Научиться рассчитывать показатели надежности сетей передачи данных

## **8. ПРИМЕРНАЯ ТЕМАТИКА КУРСОВЫХ РАБОТ**

Данный вид работ не предусмотрен учебным планом

## **9. ПЕРЕЧЕНЬ ВОПРОСОВ К ЭКЗАМЕНУ**

Тема 1. Основные понятия теории надежности (*Надежность системы, аппаратная, программная, функциональная и эксплуатационная надежность. Безотказность, ремонтпригодность, долговечность и сохраняемость. Независимый, внезапный, постепенный и перемежающийся отказ (сбой). Нарботка до отказа, наработка между отказами. Факторы влияющие на надежность при проектировании, в процессе изготовления эксплуатации. Пути повышения надежности*)

Тема 2. Необходимые сведения из теории вероятности и математической статистики (*Схема независимых испытаний Бернулли, случайные величины, закон распределения дискретной случайной величины, плотности распределения непрерывной случайной величины, функция распределения непрерывной случайной величины. Критерии согласия проверки гипотез*)

Тема 3. Классификация и расчет показателей надежности ИС (*Определение надежности элемента системы, работающего до первого отказа. Вероятность отказа до определенного момента. Плотность распределения отказов. Вероятность безотказной работы до определенного момента. Функция интенсивности отказов. Примеры наиболее часто используемых законов распределения времени безотказной работы ИС*)

Тема 4. Надежность взаимосвязанных элементов системы (*Последовательное и параллельное соединение элементов системы. Мостиковые структуры. Преобразование треугольного соединения элементов в звезду и наоборот*)

Тема 5-6. Классификация методов резервирования. Расчет надежности системы с резервированием (*Постоянное резервирование: общее, поэлементное. Резервирование*

Министерство науки и высшего образования РФ Ульяновский государственный университет	Форма	
Ф-Рабочая программа по дисциплине		

замещением: нагруженный, облегченный, ненагруженный резерв. Поэлементное резервирование замещением. Резервирование с дробной кратностью и постоянно включенным резервом)

Тема 7. Надежность восстанавливаемых систем (Восстанавливаемые и не восстанавливаемые системы. Вероятностные модели отказов. Надежность систем с восстановлением. Надежность систем без восстановления)

Тема 8. Качество программных средств ИС (Определение требований к ПС. Понятие качества ПС. Спецификация качества ПС. Функциональная спецификация. Методы спецификации семантики функций)

Тема 9. Факторы, определяющие надежность ПС. Показатели надежности ПС (Общие принципы обеспечения надежности ПС. Обеспечение завершенности, точности, автономности, устойчивости ПС. Обеспечение защищенности ПС: защита от сбоев аппаратуры, от влияния "чужой" программы, защита от влияния "своей" программы, от ошибок оператора, защита от НСД, защита от защиты. Показатели надежности ПС. Математические модели надежности комплексов программ)

Тема 10. Методы проектирования надежного ПС (Понятие архитектуры ПС. Основные классы архитектур ПС. Архитектурные функции. Контроль архитектуры ПС. Основные характеристики программного модуля. Современные методы разработки структуры программы. Контроль структуры программы)

Тема 11. Методы создания надежного ПС (Порядок разработки программного модуля. Структурное программирование. Пошаговая детализация и понятие о псевдокоде. Оптимизация программ. Контроль программного модуля.)

Тема 12. Методы тестирования и отладки надежного ПС (Понятие обоснования программ. Тестирование ПС. Организация тестирования. Тестирование архитектуры, качества, документации, требований к ПС. Принципы и виды отладки ПС. Организация отладки ПС. Автономная отладка. Комплексная отладка)

Тема 13. Надежность оператора (Основные понятия. Виды отказов оператора. Методы прогнозирования надежности оператора. Методы повышения надежности оператора)

Тема 14. Надежность сетей передачи данных (Процедуры повышенной надежности доставки данных. Логико-вероятностный расчет надежности передачи информации в типовых сетевых структурах. Методы расчета показателей надежности двухполюсной сети связи)

Тема 15-16. Методы обеспечения надежности ИС на этапах жизненного цикла (Проектирование информационных систем и надежность. Предварительный анализ надежности. Детальная разработка технологической и эксплуатационной документации. Ресурсы необходимые для обеспечения надежности. Средства встроенного контроля процесса функционирования информационных систем. Особенности обеспечения надежности функционирования информационных систем на этапе разработки. Организация службы эксплуатации. Планирование профилактического обслуживания системы и предотвращения ее износа)

Тема 17. Взаимосвязь надежности, безопасности и экономической эффективности информационных систем (Основные понятия и факторы, определяющие безопасность информационных систем. Ресурсы для обеспечения функциональной безопасности ИС. Разработка требований к функциональной безопасности ИС. Основные понятия и определения экономической эффективности информационных систем. Взаимосвязь надежности и функциональной безопасности ИС. Влияние надежности ИС на экономическую эффективность ИС)



Министерство науки и высшего образования РФ Ульяновский государственный университет	Форма	
Ф-Рабочая программа по дисциплине		

## 10. САМОСТОЯТЕЛЬНАЯ РАБОТА СТУДЕНТОВ

Формы самостоятельной работы студентов:

- чтение основной и дополнительной литературы, самостоятельное изучение материала по литературным источникам;
- поиск необходимой информации в сети интернет;
- подготовка устного сообщения для выступления на практическом занятии;
- выполнение индивидуального задания и подготовка к его защите на практическом занятии.

Форма обучения очная

Название разделов и тем	Вид самостоятельной работы (проработка учебного материала, решение задач, реферат, доклад, контрольная работа, подготовка к сдаче зачета, экзамена и др.)	Объем в часах	Форма контроля (проверка решения задач, реферата и др.)
Тема 1. Основные понятия теории надежности	- Чтение основной и дополнительной литературы, самостоятельное изучение материала по литературным источникам; - поиск необходимой информации в сети интернет; - подготовка устного сообщения для выступления на практическом занятии;	4	
Тема 2. Необходимые сведения из теории вероятности и математической статистики	- Чтение основной и дополнительной литературы, самостоятельное изучение материала по литературным источникам; - поиск необходимой информации в сети интернет; - подготовка устного сообщения для выступления на практическом занятии;	4	Опрос
Тема 3. Классификация и расчет показателей надежности ИС	- Выполнение лабораторных работ и подготовка к их защите на практическом занятии.	4	Проверка лабораторной работы
Тема 4. Надежность взаимосвязанных элементов системы	- Выполнение лабораторных работ и подготовка к их защите на практическом занятии.	6	Проверка лабораторной работы
Тема 5-6. Классификация	- Выполнение лабораторных работ и подготовка к их защите на практическом занятии.	4	Проверка лабораторной работы

Министерство науки и высшего образования РФ Ульяновский государственный университет	Форма	
Ф-Рабочая программа по дисциплине		

методов резервирования. Расчет надежности системы с резервированием	занятия.		работы
Тема 7. Надежность восстанавливаемых систем	- Чтение основной и дополнительной литературы, самостоятельное изучение материала по литературным источникам; - поиск необходимой информации в сети интернет; - подготовка устного сообщения для выступления на практическом занятии;	4	Опрос
Тема 8. Качество программных средств ИС	- Чтение основной и дополнительной литературы, самостоятельное изучение материала по литературным источникам; - поиск необходимой информации в сети интернет; - подготовка устного сообщения для выступления на практическом занятии;	4	Опрос
Тема 9. Факторы, определяющие надежность ПС. Показатели надежности ПС	- Выполнение лабораторных работ и подготовка к их защите на практическом занятии.	4	Опрос Тестирование
Тема 10. Методы проектирования надежного ПС	- Выполнение лабораторных работ и подготовка к их защите на практическом занятии.	4	Опрос
Тема 11. Методы создания надежного ПС	- Выполнение лабораторных работ и подготовка к их защите на практическом занятии.	8	Опрос
Тема 12. Методы тестирования и отладки надежного ПС	- Выполнение лабораторных работ и подготовка к их защите на практическом занятии.	10	Проверка лабораторной работы
Тема 13. Надежность оператора	- Чтение основной и дополнительной литературы, самостоятельное изучение материала по литературным источникам; - поиск необходимой информации в сети интернет; - подготовка устного сообщения для выступления на практическом занятии;	4	Опрос
Тема 14. Надежность сетей передачи данных	- Чтение основной и дополнительной литературы, самостоятельное изучение материала по литературным источникам; - поиск необходимой информации в	4	Опрос

Министерство науки и высшего образования РФ Ульяновский государственный университет	Форма	
Ф-Рабочая программа по дисциплине		

	сети интернет; - подготовка устного сообщения для выступления на практическом занятии;		
Тема 15-16. Методы обеспечения надежности ИС на этапах жизненного цикла	- Чтение основной и дополнительной литературы, самостоятельное изучение материала по литературным источникам; - поиск необходимой информации в сети интернет; - подготовка устного сообщения для выступления на практическом занятии;	4	Опрос
Тема 17. Взаимосвязь надежности, безопасности и экономической эффективности информационных систем	- Чтение основной и дополнительной литературы, самостоятельное изучение материала по литературным источникам; - поиск необходимой информации в сети интернет; - подготовка устного сообщения для выступления на практическом занятии;	4	Опрос

Форма обучения заочная

Название разделов и тем	Вид самостоятельной работы (проработка учебного материала, решение задач, реферат, доклад, контрольная работа, подготовка к сдаче зачета, экзамена и др.)	Объем в часах	Форма контроля (проверка решения задач, реферата и др.)
Тема 1. Основные понятия теории надежности	- Чтение основной и дополнительной литературы, самостоятельное изучение материала по литературным источникам; - поиск необходимой информации в сети интернет; - подготовка устного сообщения для выступления на практическом занятии;	8	
Тема 2. Необходимые сведения из теории вероятности и математической статистики	- Чтение основной и дополнительной литературы, самостоятельное изучение материала по литературным источникам; - поиск необходимой информации в сети интернет; - подготовка устного сообщения для выступления на практическом занятии;	8	Опрос
Тема 3. Классификация и расчет показателей	- Выполнение лабораторных работ и подготовка к их защите на практическом занятии.	8	Проверка лабораторной работы

Министерство науки и высшего образования РФ Ульяновский государственный университет	Форма	
Ф-Рабочая программа по дисциплине		

надежности ИС			
Тема 4. Надежность взаимосвязанных элементов системы	- Выполнение лабораторных работ и подготовка к их защите на практическом занятии.	12	Проверка лабораторной работы
Тема 5-6. Классификация методов резервирования. Расчет надежности системы с резервированием	- Выполнение лабораторных работ и подготовка к их защите на практическом занятии.	8	Проверка лабораторной работы
Тема 7. Надежность восстанавливаемых систем	- Чтение основной и дополнительной литературы, самостоятельное изучение материала по литературным источникам; - поиск необходимой информации в сети интернет; - подготовка устного сообщения для выступления на практическом занятии;	8	Опрос
Тема 8. Качество программных средств ИС	- Чтение основной и дополнительной литературы, самостоятельное изучение материала по литературным источникам; - поиск необходимой информации в сети интернет; - подготовка устного сообщения для выступления на практическом занятии;	8	Опрос
Тема 9. Факторы, определяющие надежность ПС. Показатели надежности ПС	- Выполнение лабораторных работ и подготовка к их защите на практическом занятии.	8	Опрос Тестирование
Тема 10. Методы проектирования надежного ПС	- Выполнение лабораторных работ и подготовка к их защите на практическом занятии.	8	Опрос
Тема 11. Методы разработки надежного ПС	- Выполнение лабораторных работ и подготовка к их защите на практическом занятии.	20	Опрос
Тема 12. Методы тестирования и отладки надежного ПС	- Выполнение лабораторных работ и подготовка к их защите на практическом занятии.	24	Проверка лабораторной работы
Тема 13. Надежность оператора	- Чтение основной и дополнительной литературы, самостоятельное изучение материала по литературным источникам; - поиск необходимой информации в	8	Опрос

Министерство науки и высшего образования РФ Ульяновский государственный университет	Форма	
Ф-Рабочая программа по дисциплине		

	сети интернет; - подготовка устного сообщения для выступления на практическом занятии;		
Тема 14. Надежность сетей передачи данных	- Чтение основной и дополнительной литературы, самостоятельное изучение материала по литературным источникам; - поиск необходимой информации в сети интернет; - подготовка устного сообщения для выступления на практическом занятии;	8	Опрос
Тема 15-16. Методы обеспечения надежности ИС на этапах жизненного цикла	- Чтение основной и дополнительной литературы, самостоятельное изучение материала по литературным источникам; - поиск необходимой информации в сети интернет; - подготовка устного сообщения для выступления на практическом занятии;	8	Опрос
Тема 17. Взаимосвязь надежности, безопасности и экономической эффективности информационных систем	- Чтение основной и дополнительной литературы, самостоятельное изучение материала по литературным источникам; - поиск необходимой информации в сети интернет; - подготовка устного сообщения для выступления на практическом занятии;	9	Опрос

## 11. УЧЕБНО-МЕТОДИЧЕСКОЕ И ИНФОРМАЦИОННОЕ ОБЕСПЕЧЕНИЕ ДИСЦИПЛИНЫ

### а) Список рекомендуемой литературы

#### основная

1. Липаев, В. В. Надежность и функциональная безопасность комплексов программ реального времени (для магистров) / В. В. Липаев. — Саратов : Вузовское образование, 2015. — 207 с. — ISBN 2227-8397. — Текст : электронный // Электронно-библиотечная система IPR BOOKS : [сайт]. — URL: <http://www.iprbookshop.ru/27295.html> (дата обращения: 05.11.2019). — Режим доступа: для авторизир. Пользователей

2. Богатырев, В. А. Информационные системы и технологии. Теория надежности : учебное пособие для бакалавриата и магистратуры / В. А. Богатырев. — Москва : Издательство Юрайт, 2019. — 318 с. — (Бакалавр и магистр. Модуль). — ISBN 978-5-534-00475-5. — Текст : электронный // ЭБС Юрайт [сайт]. — URL: <https://urait.ru/bcode/433723>

#### дополнительная

1. Чекал Елена Георгиевна. Надежность информационных систем : учеб. пособие . Ч. 1 / Чекал Елена Георгиевна, А. А. Чичев; УлГУ, ФМиИТ. - Ульяновск : УлГУ, 2012. - Загл. с экрана; Имеется печ. аналог. - Электрон. текстовые дан. (1 файл : 2,79 МБ). - Текст : электронный. <http://lib.ulsu.ru/MegaPro/Download/MObject/8995>

Министерство науки и высшего образования РФ Ульяновский государственный университет	Форма	
Ф-Рабочая программа по дисциплине		

2. Чичев Александр Алексеевич. Администрирование информационных систем : учеб.-метод. пособие. Ч. 1 : Общие вопросы / А. А. Чичев, Е. Г. Чекал; УлГУ, ФМИАТ, Каф. информ. технологий. - Ульяновск : УлГУ, 2018. - Загл. с экрана. - Электрон. текстовые дан. (1 файл : 2,12 Мб). - Текст : электронный. <http://lib.ulsu.ru/MegaPro/Download/MObject/1377>

### учебно-методическая

1. Чекал Е. Г. Надежность информационных систем: методические рекомендации для самостоятельной работы студентов направления 09.03.02 «Информационные системы и технологии» (бакалавриат) / Е. Г. Чекал, А. А. Чичев; УлГУ, ФМИИАТ. - Ульяновск : УлГУ, 2019. - Загл. с экрана; Неопубликованный ресурс. - Электрон. текстовые дан. (1 файл : 331 Кб). - Текст : электронный. <http://lib.ulsu.ru/MegaPro/Download/MObject/8995>

2. Чекал Е. Г. Методы и средства проектирования информационных систем и технологий: методические рекомендации для самостоятельной работы студентов направления 09.03.02 «Информационные системы и технологии» (бакалавриат) / Е. Г. Чекал, А. А. Чичев; УлГУ, ФМИИАТ. - Ульяновск : УлГУ, 2019. - Загл. с экрана; Неопубликованный ресурс. - Электрон. текстовые дан. (1 файл : 331 Кб). - Текст : электронный. <http://lib.ulsu.ru/MegaPro/Download/MObject/8698>

Согласовано:  
**ДИРЕКТОР НБ** / **БУРХАНОВА М.М.**  
 Должность сотрудника научной библиотеки / ФИО *[подпись]* / *2021*  
 дата

### б) Программное обеспечение

1. ОС ALTLinux (open source),
2. IDE Qt Creator, NetBeans, IntelliJ IDEA (open source),
3. Системы управления базами данных MariaDB, PostgreSQL (open source)
4. АИБС «МегаПро»
5. Система «Антиплагиат ВУЗ»
6. СПС Консультант Плюс

### в) Профессиональные базы данных, информационно-справочные системы:

#### 1. Электронно-библиотечные системы:

- 1.1. **IPRbooks**: электронно-библиотечная система/ группа компаний Ай Пи Эр Медиа. - Саратов, [2021]. - URL:<http://www.iprbookshop.ru>. Режим доступа: для зарегистрированных пользователей. - Текст: электронный.
- 1.2. **ЮРАЙТ** : электронно-библиотечная система : сайт / ООО Электронное издательство ЮРАЙТ.- Москва, [2021]. -: URL: <https://www.biblio-online.ru>. Режим доступа: для зарегистрированных пользователей. - Текст: электронный.
- 1.3. **Консультант студента** : электронно-библиотечная система: сайт / ООО Политехресурс.- Москва, [2021]. - URL: <http://www.studentlibrary.ru/cgi-bin/mb4x>. Режим доступа: для зарегистрированных пользователей. - Текст: электронный.

Министерство науки и высшего образования РФ Ульяновский государственный университет	Форма	
Ф-Рабочая программа по дисциплине		

1.4. **Лань**: электронно-библиотечная система: сайт / ООО ЭБС Лань. - Санкт-Петербург, [2021]. - URL: <https://e.lanbook.com>. Режим доступа: для зарегистрированных пользователей. - Текст: электронный.

1.5. **Znanium.com** : электронно-библиотечная система: сайт / ООО Знаниум. - Москва, [2021]. - URL: <http://znanium.com>. Режим доступа: для зарегистрированных пользователей. - Текст: электронный.

1.6. **ИНТУИТ** [Электронный ресурс] Интернет университет информационных технологий / - Электрон. дан. - Москва, [2019]. - URL : <https://www.intuit.ru> - Режим доступа: для всех пользователей. - Текст : электронный.

2. **КонсультантПлюс** [Электронный ресурс]: справочная правовая система/ ООО «Консультант Плюс». - Электрон. дан. - Москва: КонсультантПлюс, [2021].

### 3. Базы данных периодических изданий

3.1. **База данных периодических изданий** : электронные журналы/ ООО ИВИС. - Москва, [2021]. -URL: <https://dlib.eastview.com/browse/udb/12>. Режим доступа: для авториз. пользователей. - Текст: электронный.

3.2. **eLIBRARY.ru** : научная электронная библиотека: сайт/ Научная Электронная Библиотека.- Москва, [2021].-URL: <http://elibrary.ru> Режим доступа: для авториз. пользователей. - Текст: электронный.

3.3. «Grebennikon»: электронная библиотека / ИД Гребенников.- Москва, [2021].- URL: <https://id2.action-media.ru> Режим доступа: для авториз. пользователей. - Текст: электронный.

4. **Национальная электронная библиотека**: электронная библиотека<sup>^</sup> федеральная государственная информационная система : сайт / Министерство культуры РФ; РГБ. - Москва, [2021]. - URL <https://нэб.рф>. Режим доступа: для пользователей научной библиотеки. - Текст: электронный.

5. SMART Imagebase // EBSCOhost : [портал]. - URL: <https://ebco.smartimagebase.com/?TOKEN=EBSCO-la2ff8c55aa76d8229047223a7d6dc9c&custid=s6895741>. - Режим доступа: для авториз. пользователей. - Изображение : электронные.

### 6. Федеральные информационно-образовательные порталы:

6.1. Единое окно доступа к образовательным ресурсам: федеральный портал / учредитель ФГАОУ ДПО ЦРГОП и ИТ.- URL: <http://window.edu.ru>. - Текст: электронный.

6.2. Российское образование : федеральный портал / учредитель ФГАОУ ДПО ЦРГОП и ИТ.- URL: <http://www.edu.ru>. - Текст: электронный.

### 7. Образовательные ресурсы УлГУ:

7.1. Электронная библиотека УлГУ.: модуль АБИС Мега-ПРО / ООО «Дата Экспресс» .- URL: <http://lib.ulsu.ru/MegaPro/Web>. Режим доступа: для пользователей научной библиотеки. - Текст: электронный.

Согласовано:

Заместитель начальника УИТиТ  
Полжность сотрудника УИТиТ

Клочкова А.В.  
ФИО

  
Подпись \_\_\_\_\_  
дата \_\_\_\_\_

Министерство науки и высшего образования РФ Ульяновский государственный университет	Форма	
Ф-Рабочая программа по дисциплине		

## 12. МАТЕРИАЛЬНО-ТЕХНИЧЕСКОЕ ОБЕСПЕЧЕНИЕ ДИСЦИПЛИНЫ

Аудитории для проведения лекций (лекционные аудитории 3 корпуса УлГУ), семинарских занятий (лекционные аудитории 3 корпуса УлГУ), для выполнения лабораторных работ и практикумов (лаборатории 3 корпуса УлГУ), для проведения текущего контроля и промежуточной аттестации (лаборатории 3 корпуса УлГУ).

Аудитории укомплектованы специализированной мебелью, учебной доской. Аудитории для проведения лекций оборудованы мультимедийным оборудованием для предоставления информации большой аудитории. Помещения для самостоятельной работы оснащены компьютерной техникой с возможностью подключения к сети «Интернет» и обеспечением доступа к электронной информационно-образовательной среде, электронно-библиотечной системе. Перечень оборудования, используемого в учебном процессе, указывается в соответствии со сведениями о материально-техническом обеспечении и оснащенности образовательного процесса, размещенными на официальном сайте УлГУ в разделе «Сведения об образовательной организации».

В случае необходимости использования в учебном процессе частично/исключительно дистанционных образовательных технологий, организация работы ППС с обучающимися с ОВЗ и инвалидами предусматривается в электронной информационно-образовательной среде с учетом их индивидуальных психофизических особенностей

## 13. СПЕЦИАЛЬНЫЕ УСЛОВИЯ ДЛЯ ОБУЧАЮЩИХСЯ С ОГРАНИЧЕННЫМИ ВОЗМОЖНОСТЯМИ ЗДОРОВЬЯ

В случае необходимости, обучающимся из числа лиц с ограниченными возможностями здоровья (по заявлению обучающегося) могут предлагаться одни из следующих вариантов восприятия информации с учетом их индивидуальных психофизических особенностей:

- для лиц с нарушениями зрения: в печатной форме увеличенным шрифтом; в форме электронного документа; в форме аудиофайла (перевод учебных материалов в аудиоформат); в печатной форме на языке Брайля; индивидуальные консультации с привлечением тифлосурдопереводчика; индивидуальные задания и консультации;
- для лиц с нарушениями слуха: в печатной форме; в форме электронного документа; видеоматериалы с субтитрами; индивидуальные консультации с привлечением сурдопереводчика; индивидуальные задания и консультации;
- для лиц с нарушениями опорно-двигательного аппарата: в печатной форме; в форме электронного документа; в форме аудиофайла; индивидуальные задания и консультации.



Разработчик

\_\_\_\_\_

подпись

доцент

\_\_\_\_\_

должность



Чекал Е.Г.

\_\_\_\_\_

ФИО



### ЛИСТ ИЗМЕНЕНИЙ

№ п/п	Содержание изменения или ссылка на прилагаемый текст изменения	ФИО заведующего кафедрой, реализующей дисциплину/вы- пускающей кафедрой	Подпись	Дата
1	Внесение изменений в п.п. в) Профессиональные базы данных, информационно- справочные системы п. 11 «Учебно-методическое и информационное обеспечение дисциплины» в пункт в) (см. ниже)	Смагин А.А.		09.09.2022
2	Внесение изменений в п.п. в) Профессиональные базы данных, информационно- справочные системы п. 11 «Учебно-методическое и информационное обеспечение дисциплины» в пункт в) (см. ниже)	Смагин А.А.		08.09.2023
3	Внесение изменений в п.п. в) Профессиональные базы данных, информационно- справочные системы п. 11 «Учебно-методическое и информационное обеспечение дисциплины» в пункт в) (см. ниже)	Смагин А.А.		12.09.2024

## 11. УЧЕБНО-МЕТОДИЧЕСКОЕ И ИНФОРМАЦИОННОЕ ОБЕСПЕЧЕНИЕ ДИСЦИПЛИНЫ

### в) базы данных, информационно-справочные и поисковые системы:

#### 1. Электронно-библиотечные системы:

1.1. Цифровой образовательный ресурс IPRsmart : электронно-библиотечная система : сайт / ООО Компания «Ай Пи Ар Медиа». - Саратов, [2023]. – URL: <http://www.iprbookshop.ru>. – Режим доступа: для зарегистрир. пользователей. - Текст : электронный.

1.2. Образовательная платформа ЮРАЙТ : образовательный ресурс, электронная библиотека : сайт / ООО Электронное издательство «ЮРАЙТ». – Москва, [2023]. - URL: <https://urait.ru>. – Режим доступа: для зарегистрир. пользователей. - Текст : электронный.

1.3. База данных «Электронная библиотека технического ВУЗа (ЭБС «Консультант студента») : электронно-библиотечная система : сайт / ООО «Политехресурс». – Москва, [2023]. – URL: <https://www.studentlibrary.ru/cgi-bin/mb4x>. – Режим доступа: для зарегистрир. пользователей. – Текст : электронный.

1.4. Консультант врача. Электронная медицинская библиотека : база данных : сайт / ООО «Высшая школа организации и управления здравоохранением-Комплексный медицинский консалтинг». – Москва, [2023]. – URL: <https://www.rosmedlib.ru>. – Режим доступа: для зарегистрир. пользователей. – Текст : электронный.

1.5. Большая медицинская библиотека : электронно-библиотечная система : сайт / ООО «Букап». – Томск, [2023]. – URL: <https://www.books-up.ru/ru/library/> . – Режим доступа: для зарегистрир. пользователей. – Текст : электронный.

1.6. ЭБС Лань : электронно-библиотечная система : сайт / ООО ЭБС «Лань». – Санкт-Петербург, [2023]. – URL: <https://e.lanbook.com>. – Режим доступа: для зарегистрир. пользователей. – Текст : электронный.

1.7. ЭБС **Znanium.com** : электронно-библиотечная система : сайт / ООО «Знаниум». - Москва, [2023]. - URL: <http://znanium.com> . – Режим доступа : для зарегистрир. пользователей. - Текст : электронный.

**2. КонсультантПлюс** [Электронный ресурс]: справочная правовая система. / ООО «Консультант Плюс» - Электрон. дан. - Москва : КонсультантПлюс, [2023].

#### 3. Базы данных периодических изданий:

3.1. eLIBRARY.RU: научная электронная библиотека : сайт / ООО «Научная Электронная Библиотека». – Москва, [2023]. – URL: <http://elibrary.ru>. – Режим доступа : для авториз. пользователей. – Текст : электронный

3.2. Электронная библиотека «Издательского дома «Гребенников» (Grebinnikon) : электронная библиотека / ООО ИД «Гребенников». – Москва, [2023]. – URL: <https://id2.action-media.ru/Personal/Products>. – Режим доступа : для авториз. пользователей. – Текст : электронный.

**4. Федеральная государственная информационная система «Национальная электронная библиотека»** : электронная библиотека : сайт / ФГБУ РГБ. – Москва, [2023]. – URL: <https://нэб.рф>. – Режим доступа : для пользователей научной библиотеки. – Текст : электронный.

**5. Российское образование** : федеральный портал / учредитель ФГАУ «ФИЦТО». – URL: <http://www.edu.ru>. – Текст : электронный.

**6. Электронная библиотечная система УлГУ** : модуль «Электронная библиотека» АБИС Мега-ПРО / ООО «Дата Экспресс». – URL: <http://lib.ulsu.ru/MegaPro/Web>. – Режим доступа : для пользователей научной библиотеки. – Текст : электронный.

Согласовано:

*Иванов И.И.*  
Должность сотрудника УИТИТ

*Бурдин А.А.*  
ИИО

*[Подпись]*  
подпись

*[Дата]*  
дата

## 11. УЧЕБНО-МЕТОДИЧЕСКОЕ И ИНФОРМАЦИОННОЕ ОБЕСПЕЧЕНИЕ ДИСЦИПЛИНЫ

### в) Профессиональные базы данных, информационно-справочные системы:

- 1.1. Цифровой образовательный ресурс IPRsmart : электронно-библиотечная система : сайт /ООО Компания «Ай Пи Ар Медиа». - Саратов, [2024]. – URL: <http://www.iprbookshop.ru>. – Режим доступа: для зарегистрир. пользователей. - Текст : электронный.
- 1.2. Образовательная платформа ЮРАЙТ : образовательный ресурс, электронная библиотека : сайт / ООО Электронное издательство ЮРАЙТ. – Москва, [2024]. - URL: <https://urait.ru>. – Режим доступа: для зарегистрир. пользователей. - Текст : электронный.
- 1.3. База данных «Электронная библиотека технического ВУЗа (ЭБС «Консультант студента») : электронно-библиотечная система : сайт / ООО Политехресурс. – Москва, [2024]. – URL: <https://www.studentlibrary.ru/cgi-bin/mb4x>. – Режим доступа: для зарегистрир. пользователей. – Текст : электронный.
- 1.4. Консультант врача. Электронная медицинская библиотека : база данных : сайт / ООО Высшая школа организации и управления здравоохранением-Комплексный медицинский консалтинг. – Москва, [2024]. – URL: <https://www.rosmedlib.ru>. – Режим доступа: для зарегистрир. пользователей. – Текст : электронный.
- 1.5. Большая медицинская библиотека : электронно-библиотечная система : сайт / ООО Букап. –Томск, [2024]. – URL: <https://www.books-up.ru/ru/library/>. – Режим доступа: для зарегистрир. пользователей. – Текст : электронный.
- 1.6. ЭБС Лань : электронно-библиотечная система : сайт / ООО ЭБС Лань. – Санкт-Петербург, [2024]. – URL: <https://e.lanbook.com>. – Режим доступа: для зарегистрир. пользователей. – Текст : электронный.
- 1.7. ЭБС Znanium.com : электронно-библиотечная система : сайт / ООО Знаниум. - Москва, [2024]. - URL: <http://znanium.com>. – Режим доступа : для зарегистрир. пользователей. - Текст : электронный.
2. КонсультантПлюс [Электронный ресурс]: справочная правовая система. /ООО «Консультант Плюс» - Электрон. дан. - Москва : КонсультантПлюс, [2024].
3. eLIBRARY.RU: научная электронная библиотека : сайт / ООО «Научная Электронная Библиотека». – Москва, [2024]. – URL: <http://elibrary.ru>. – Режим доступа : для авториз. пользователей. – Текст : электронный
4. Федеральная государственная информационная система «Национальная электронная библиотека» : электронная библиотека : сайт / ФГБУ РГБ. – Москва, [2024]. – URL: <https://нэб.рф>. – Режим доступа : для пользователей научной библиотеки. – Текст : электронный.
5. Российское образование : федеральный портал / учредитель ФГАУ «ФИЦТО». – URL: <http://www.edu.ru>. – Текст : электронный.
6. Электронная библиотечная система УлГУ : модуль «Электронная библиотека» АБИС Мега-ПРО / ООО «Дата Экспресс». – URL: <http://lib.ulsu.ru/MegaPro/>

Согласовано:

Нечаловская О.А. | Тихонова Н.А. | [Подпись] | 21.05.2024

Должность сотрудника ..... ФИО ..... подпись ..... дата